

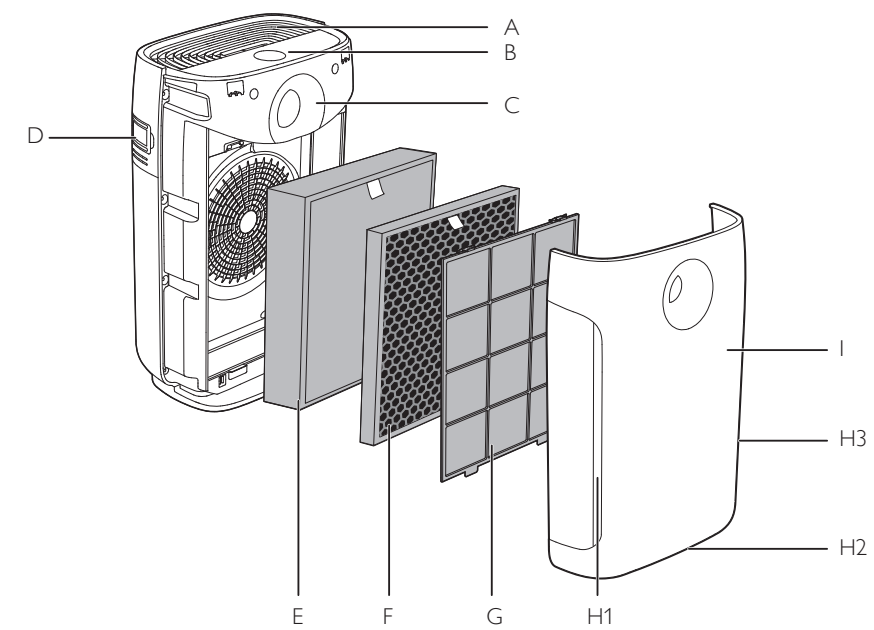

PHILIPS
AC2889



1



2

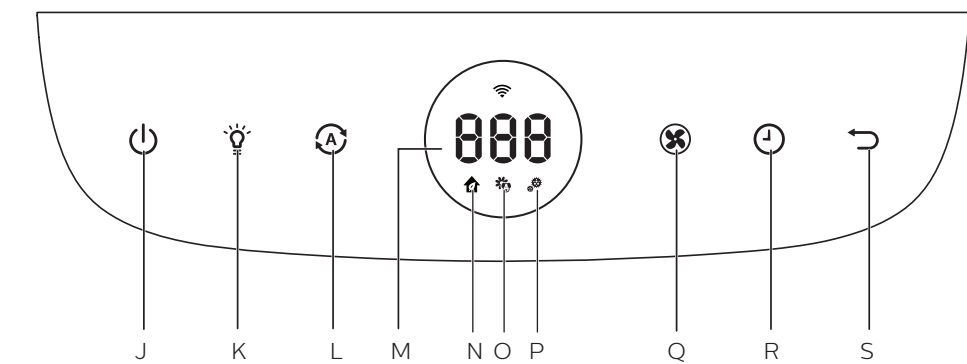

EN	User manual	1
DA	Brugervejledning	19
DE	Benutzerhandbuch	36
ES	Manual del usuario	56
FI	Käyttöopas	76

FR	Mode d'emploi	94
IT	Manuale utente	114
NL	Gebruiksaanwijzing	134
NO	Brukerhåndbok	154
SV	Användarhandbok	172



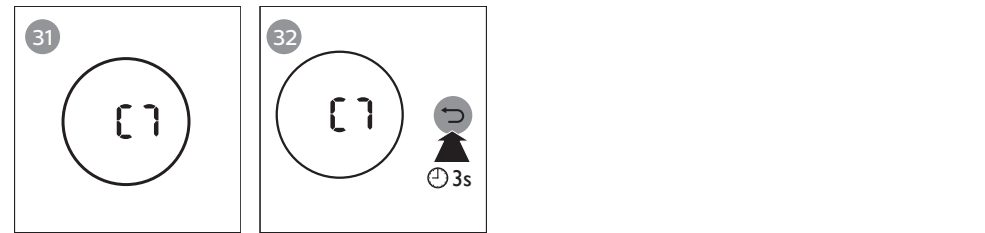
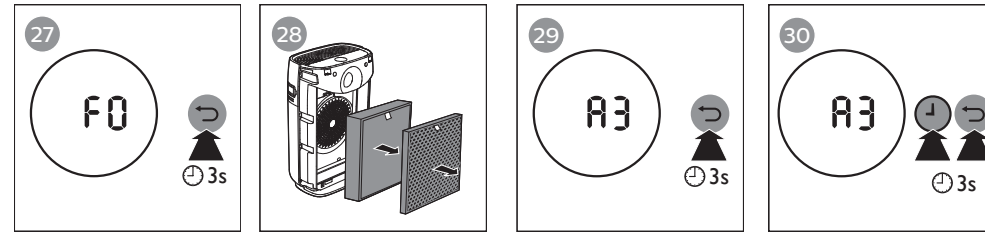
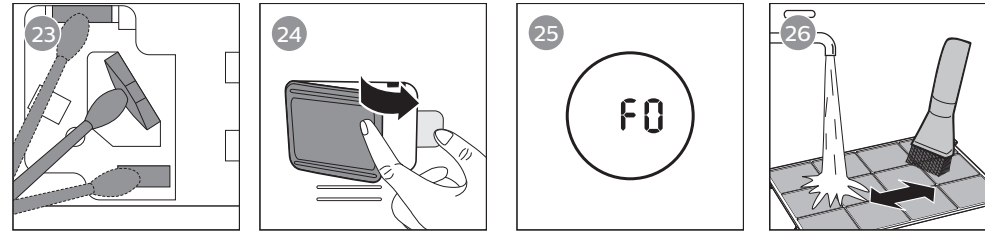
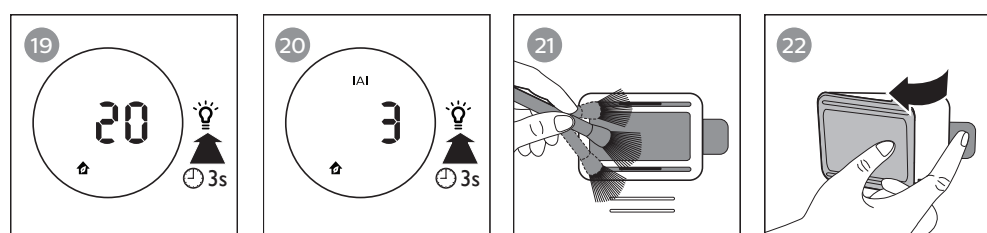
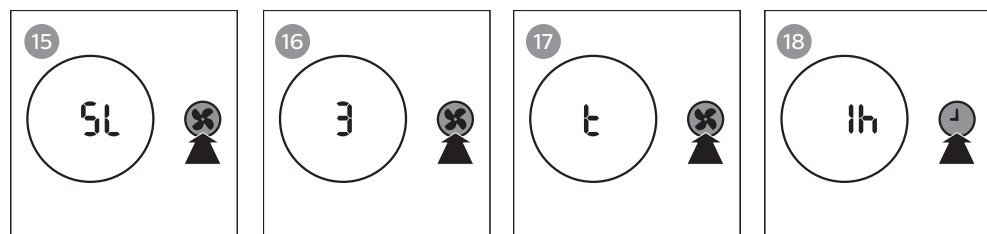
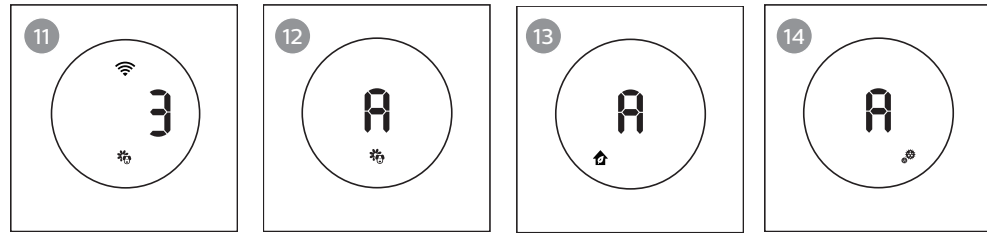
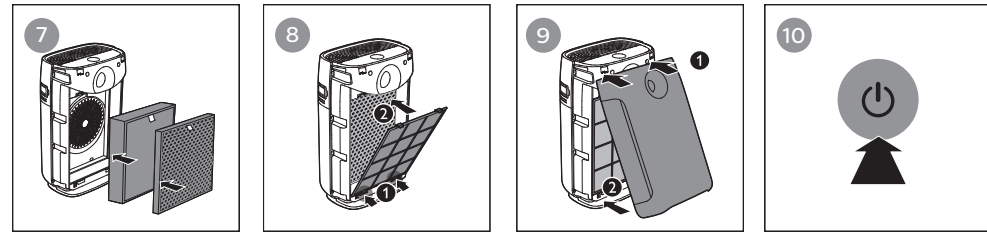
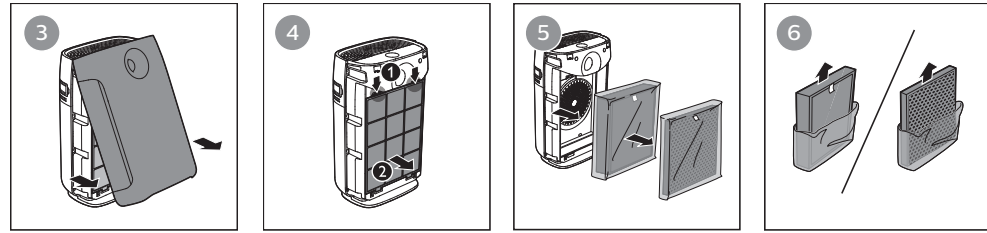

Inhalt

1 Wichtige Hinweise	37	6 Auswechseln der Filter	49
Sicherheit	37	Filterwechselanzeige	49
		Auswechseln der Filter	49
		Filter zurücksetzen	50
2 Der Luftreiniger	41		
Produktübersicht (Abb. ①)	41	7 Aufbewahrung	50
Übersicht über die			
Bedienelemente (Abb. ②)	41	8 Fehlerbehebung	51
3 Erste Schritte	42	9 Garantie und Kundendienst	54
Einsetzen der Filter	42	Bestellen von Ersatz- oder	
WiFi-Verbindung	42	Zubehörteilen	54
4 Verwenden des Luftreinigers	44	10 Hinweise	54
Informationen zur		Elektromagnetische Felder	54
Luftqualitätsanzeige	44	Recycling	55
Ein- und Ausschalten	44	Hinweis	55
Ändern der Automatikmodus-		Vereinfachte EU-	
Einstellung	45	Konformitätserklärung	55
Ändern der			
Lüftergeschwindigkeit	45		
Den Timer einstellen	46		
Nutzen der Funktion "Licht ein/ aus"	46		
Wechseln des Anzeigemodus	46		
5 Reinigen	47		
Reinigen des			
Luftreinigergehäuses	47		
Reinigen des			
Luftqualitätssensors	47		
Reinigen des Vorfilters	48		

1 Wichtige Hinweise

Sicherheit

Lesen Sie diese Bedienungsanleitung vor dem Gebrauch des Geräts aufmerksam durch, und bewahren Sie sie für eine spätere Verwendung auf.

Achtung!

- Achten Sie darauf, dass kein Wasser, andere Flüssigkeiten oder entzündbare Reinigungsmittel in das Gerät gelangen, um das Risiko eines Stromschlags und/oder Brandgefahr zu vermeiden.
- Reinigen Sie das Gerät nicht mit Wasser, anderen Flüssigkeiten oder (entzündbaren) Reinigungsmitteln, um das Risiko eines Stromschlags und/oder Brandgefahr zu vermeiden.
- Sprühen Sie keine brennbaren Materialien wie zum Beispiel Insektengifte oder Duftstoffe um das Gerät.

Achtung

- Bevor Sie das Gerät an die Stromversorgung anschließen, prüfen Sie, ob die Spannungsangabe auf dem Gerät mit der örtlichen Netzspannung übereinstimmt.
- Ist das Netzkabel defekt, darf es nur von einem Philips Service-Center, einer von Philips autorisierten Werkstatt oder einer ähnlich qualifizierten Person durch ein Original-Ersatzkabel ausgetauscht werden, um Gefährdungen zu vermeiden.
- Verwenden Sie das Gerät nicht, wenn der Netzstecker, das Netzkabel oder das Gerät selbst defekt oder beschädigt sind.
- Dieses Gerät kann von Kindern ab 8 Jahren und Personen mit verringerten physischen, sensorischen oder psychischen Fähigkeiten oder Mangel an Erfahrung und Kenntnis verwendet

werden, wenn sie bei der Verwendung beaufsichtigt werden oder Anweisung zum sicheren Gebrauch des Geräts erhalten und die Gefahren verstanden haben. Kinder dürfen nicht mit dem Gerät spielen. Die Reinigung und Wartung darf nicht von Kindern ohne Aufsicht durchgeführt werden.

- Achten Sie darauf, dass Luftein- und -auslass nicht verdeckt werden. Legen Sie deshalb keine Gegenstände auf den Luftaus- oder vor den Lufteinlass.
- Stellen Sie sicher, dass durch den Luftauslass keine Fremdkörper in das Gerät fallen.
- Standard-WLAN-Schnittstelle basierend auf 802.11 b/g/n bei 2,4 GHz mit einer maximalen Ausgangsleistung von 17 mW EIRP.

Vorsicht

- Das Gerät ist kein Ersatz für angemessenes Lüften, regelmäßiges Staubsaugen oder

das Verwenden einer Dunstabzugshaube oder einer Lüftung während des Kochens.

- Wenn die zum Betrieb des Geräts verwendete Steckdose nicht ordnungsgemäß angeschlossen ist, wird der Stecker des Geräts heiß. Vergewissern Sie sich, dass Sie für das Gerät eine ordnungsgemäß angeschlossene Steckdose verwenden.
- Verwenden Sie das Gerät immer auf einer trockenen, stabilen, ebenen und waagerechten Unterlage.
- Achten Sie darauf, dass hinter dem Gerät und seitlich davon mindestens 20 cm Platz ist. Über dem Gerät muss ein Abstand von mindestens 30 cm eingehalten werden.
- Stellen Sie keine Gegenstände auf das Gerät.
- Setzen oder stellen Sie sich nicht auf das Gerät. Es kann zu Verletzungen kommen, wenn Sie sich auf das Gerät setzen oder stellen.

- Stellen Sie das Gerät nicht direkt unter einer Klimaanlage auf, damit kein Kondenswasser auf das Gerät tropfen kann.
- Prüfen Sie vor dem Einschalten des Geräts, ob alle Filter korrekt eingesetzt sind.
- Verwenden Sie nur Originalfilter von Philips, die speziell für dieses Gerät geeignet sind. Verwenden Sie keine anderen Filter.
- Das Verbrennen des Filters kann zu irreversiblen Gesundheitsschäden führen und/oder andere Leben gefährden. Verwenden Sie den Filter nicht als Brennstoff oder für ähnliche Zwecke.
- Vermeiden Sie es, mit harten Gegenständen gegen das Gerät (insbesondere den Lufteinlass und -auslass) zu stoßen.
- Heben oder bewegen Sie das Gerät immer mithilfe des Griffs an der Rückseite des Geräts.
- Achten Sie darauf, dass weder Ihre Finger noch andere Objekte in den Luftauslass oder -einlass gelangen, um Verletzungen oder Beschädigungen des Geräts zu verhindern.
- Benutzen Sie das Gerät nicht nach dem Gebrauch von Räuchermitteln zum Insektenschutz oder an Orten, an denen Ölrückstände oder chemische Dämpfe vorhanden sind bzw. Räucherstäbchen verbrannt werden.
- Verwenden Sie das Gerät nicht in der Nähe von gasbetriebenen Vorrichtungen, Heizungen oder offenen Kaminen.
- Trennen Sie das Gerät nach Gebrauch sowie vor Reinigung, Wartungsarbeiten oder Austausch der Filter immer von der Stromversorgung.
- Verwenden Sie das Gerät nicht in Räumen mit starken Temperaturschwankungen, da diese zu Kondensation

- im Geräteinneren führen können.
- Um elektronische Störungen zu vermeiden, sollten Sie das Gerät im Abstand von mindestens 2 Metern zu anderen Elektrogeräten aufstellen, die mit Funkwellen arbeiten (z. B. Fernsehern, Radios und Funkuhren).
 - Das Gerät ist ausschließlich für den Hausgebrauch bei normalen Betriebsbedingungen vorgesehen.
 - Verwenden Sie es nicht in feuchter Umgebung oder in Räumen mit hoher Umgebungstemperatur, z. B. im Badezimmer, in der Toilette oder in der Küche.
 - Das Gerät entfernt kein Kohlenmonoxid (CO) oder Radon (Rn). Es kann nicht als Sicherheitsgerät bei Unfällen mit Verbrennungsvorgängen und gefährlichen Chemikalien verwendet werden.
 - Wenn Sie das Gerät bewegen müssen, trennen Sie das Gerät zuerst von der Stromversorgung.
 - Bewegen Sie das Gerät nicht, indem Sie am Netzkabel ziehen.
 - Waschen Sie sich nach Auswechseln der Filter die Hände.
 - Trennen Sie das Gerät von der Stromversorgung, um über ein Mobilgerät oder eine Fernbedienung aktivierte Funktionen zu überschreiben.

2 Der Luftreiniger

Herzlichen Glückwunsch zu Ihrem Kauf und willkommen bei Philips!

Um den Support, den Philips bietet, vollständig zu nutzen, registrieren Sie Ihr Produkt unter www.philips.com/welcome.

Produktübersicht (Abb. ①)

- A Luftauslass
- B Bedienfeld
- C Luftqualitätsanzeige
- D Luftqualitätssensoren
- E NanoProtect-Filter Serie 3 (FY2422)*
- F NanoProtect AC-Filter (FY2420)*
- G Vorfilter
- H H1-, H2- und H3-Lufteinlässe
- I Vorderseite

Übersicht über die Bedienelemente (Abb. ②)

- J Ein-/Ausschalter
- K Dimmertaste
- L Automatikmodus-Taste
- M Display
- N Symbol für den allgemeinen Modus
- O Allergiemodus-Symbol
- P Bakterien- und Virenmodus-Symbol
- Q Lüftergeschwindigkeitstaste
- R Timer-Taste
- S Reset-Taste

Deutsch

3 Erste Schritte

Einsetzen der Filter

Hinweis

- Vergewissern Sie sich vor dem Einsetzen der Filter, dass der Netzstecker des Luftreinigers aus der Steckdose gezogen ist.
- Vergewissern Sie sich, dass die Seite des Filters mit der Markierung zu Ihnen gerichtet ist.

- 1 Ziehen Sie am unteren Teil der Frontabdeckung, um sie vom Luftreiniger zu entfernen (Abb. ③).
- 2 Drücken Sie die beiden Clips nach unten (1), und ziehen Sie den Vorfilter in Ihre Richtung (2) (Abb. ④).
- 3 Entfernen Sie alle Filter (Abb. ⑤).
- 4 Entfernen Sie das gesamte Verpackungsmaterial von den Filtern (Abb. ⑥).
- 5 Setzen Sie den dicken Filter (FY2422) und dann den dünnen AC-Filter (FY2420) (Abb. ⑦) in den Luftreiniger ein. Die Modellnummern finden Sie auf den Filtern.
- 6 Bringen Sie den Vorfilter wieder im Luftreiniger an (Abb. ⑧).

Hinweis

- Vergewissern Sie sich, dass die Seite mit den beiden Clips in Ihre Richtung zeigt, und dass alle Haken des Vorfilters ordnungsgemäß am Luftreiniger befestigt sind.

- 7 Bringen Sie die Frontabdeckung wieder an, indem Sie den oberen Teil der Frontabdeckung auf den Luftreiniger aufsetzen (1). Drücken Sie die Abdeckung dann vorsichtig gegen das Gehäuse des Luftreinigers (2) (Abb. ⑨).

- 8 Waschen Sie sich nach dem Einsetzen der Filter gründlich die Hände.

WiFi-Verbindung

Erstmalige Einrichtung der WLAN-Verbindung

- 1 Laden Sie die Philips "Clean Home+" App aus dem **App Store** oder von **Google Play** herunter, und installieren Sie sie.



- 2 Stecken Sie den Stecker des Luftreinigers in die Steckdose, und berühren Sie **⏻**, um den Luftreiniger einzuschalten.
↳ Die WLAN-Anzeige **📶** blinkt das erste Mal orange.
- 3 Vergewissern Sie sich, dass Ihr Smartphone oder Tablet erfolgreich mit Ihrem WiFi-Netzwerk verbunden wurde.
- 4 Starten Sie die "Clean Home+" App, und klicken Sie auf "**Neues Gerät verbinden**" oder drücken Sie auf die "+"-Schaltfläche am oberen Rand des Bildschirms. Befolgen Sie die Anweisungen auf dem Bildschirm, um den Luftreiniger mit Ihrem Netzwerk verbinden.

- 5 Nach erfolgreicher Kopplung und Verbindung leuchtet die WLAN-Anzeige  weiß. Wenn die Kopplung nicht erfolgreich ist, lesen Sie den Abschnitt zur Fehlerbehebung oder den Hilfeabschnitt in der "**Clean Home+**" app für umfassende und aktuelle Tipps zur Fehlerbehebung.





Hinweis

- Diese Anweisung ist nur relevant, wenn der Luftreiniger zum ersten Mal eingerichtet wird. Wenn das Netzwerk geändert wurde oder die Einrichtung erneut durchgeführt werden muss, beziehen Sie sich auf den Abschnitt "Setzen Sie die WiFi-Verbindung zurück" auf Seite 43
- Wenn Sie mehr als einen Luftreiniger mit Ihrem Smartphone oder Tablet verbinden möchten, muss dies für jedes Gerät einzeln geschehen. Schließen Sie die Einrichtung eines Luftreinigers ab, bevor Sie den nächsten Luftreiniger einschalten.
- Stellen Sie sicher, dass die Entfernung zwischen Ihrem Smartphone oder Tablet und dem Luftreiniger weniger als 10 m beträgt und keine Hindernisse vorhanden sind.
- Diese app unterstützt die neuesten Versionen von Android und iOS. Unter www.philips.com/cleanhome finden Sie das neueste Update für unterstützte Betriebssysteme und Geräte.

Setzen Sie die WiFi-Verbindung zurück

Hinweis

- Dies trifft zu, wenn das Standardnetzwerk, mit dem Ihr Luftfilter verbunden ist, geändert wurde.
- Setzen Sie die WLAN-Verbindung zurück, wenn sich Ihr Standardnetzwerk geändert hat.

- 1 Stecken Sie den Stecker des Luftreinigers in die Steckdose, und berühren Sie , um den Luftreiniger einzuschalten.
- 2 Berühren Sie  und  gleichzeitig 3 Sekunden lang, bis ein Signalton zu hören ist.
 - ↳ Der Luftreiniger wechselt in den Kopplungsmodus.
 - ↳ Die WLAN-Anzeige  blinkt orange.
- 3 Befolgen Sie die Schritte 4 bis 5 im Abschnitt "**Erstmalige Einrichtung der WLAN-Verbindung**".

4 Verwenden des Luftreinigers

Informationen zur Luftqualitätsanzeige

Der Innenraumallergenindex (Indoor Allergen Index, IAI) ist eine numerische Echtzeitanzeige zu dem Wert der in Innenräumen auftretenden Allergene.



IAI	Farbe der Luftqualitätsanzeige	Luftqualität
1-3	Blau	Gut
4 bis 6	Blau-violett	Fair
7-9	Rot-violett	Schlecht
10-12	Rot	Sehr schlecht

Die Anzeige für die Luftqualität schaltet sich automatisch ein, wenn der Luftreiniger eingeschaltet ist, und zeigt nacheinander alle Farben an. Nach etwa 30 Sekunden zeigt der Luftreiniger dann die Farbe an, die dem Partikelgehalt der Luft in der Umgebung des Geräts entspricht.

Ein- und Ausschalten

Hinweis

- Stellen Sie den Luftreiniger immer auf einer stabilen, waagerechten und ebenen Oberfläche auf, sodass die Vorderseite des Geräts nicht zu Wänden oder Möbelstücken zeigt.
- Um eine optimale Reinigungsleistung zu erhalten, sollten Sie Türen und Fenster schließen.
- Halten Sie Vorhänge fern vom Lufteinlass und -auslass.

- 1 Stecken Sie den Stecker des Luftreinigers in die Steckdose.
- 2 Berühren Sie , um den Luftreiniger einzuschalten (Abb. ⑩).
 - ↳ Der Luftreiniger gibt einen Signalton aus.
 - ↳ Der Luftreiniger wird standardmäßig im Allergiemodus betrieben.
 - ↳ Während der Luftreiniger aufwärmt, wird "----" auf dem Display angezeigt. Nach der Messung des Partikelgehalts in der Luft zeigt der Luftreiniger den IAI-Wert an. Der Luftreiniger wird im Automatikmodus betrieben, und  wird auf dem Bildschirm angezeigt (Abb. ⑪).
 - ↳ Nachdem die Luftqualität ca. 30 Sekunden lang gemessen wurde, wählt der Luftqualitätssensor automatisch die entsprechende Lichtfarbe, um die Luftqualität anzuzeigen.
- 3 Halten Sie  3 Sekunden lang gedrückt, um den Luftreiniger auszuschalten.

Hinweis



- Wenn der Netzstecker des Luftreinigers nach dem Ausschalten nicht aus der Steckdose gezogen wird, nimmt das Gerät beim nächsten Einschalten den Betrieb basierend auf den letzten Einstellungen auf.

Ändern der Automatikmodus-Einstellung

Zur Wahl stehen der Allergiemodus (), der allgemeine Modus () und der Bakterien- und Virenmodus ().



Allergiemodus

Der sehr empfindliche Allergiemodus wurde entwickelt, um sogar auf kleine Änderungen der Allergenwerte in der Umgebungsluft zu reagieren.

- Berühren Sie die Automatikmodus-Taste (), um den Allergiemodus auszuwählen (Abb. 12).
 - ↳ Auf dem Bildschirm werden Auto (A) und  angezeigt.

Allgemeiner Modus

Ein intelligenter Automatikmodus, der die Einstellungen des Luftreinigers automatisch auf den richtigen Wert anpasst.

- Berühren Sie die Automatikmodus-Taste (), um den allgemeinen Modus auszuwählen (Abb. 13).
 - ↳ Auf dem Display werden Auto (A) und  angezeigt.

Bakterien- und Virenmodus

Der Bakterien- und Virenmodus verstärkt den Luftstrom, um Bakterien und Viren schnell zu reduzieren.

- Berühren Sie die Automatikmodus-Taste (), um den Bakterien- und Virenmodus auszuwählen (Abb. 14).
 - ↳ Auf dem Display werden Auto (A) und  angezeigt.

Ändern der Lüftergeschwindigkeit

Zusätzlich zu den automatischen Modi stehen Ihnen mehrere Lüftergeschwindigkeiten zur Verfügung.

Wenn Sie die manuellen Einstellungen für die Lüftergeschwindigkeit verwenden, wird der Luftreiniger immer noch die Luftqualität überwachen, aber er wird die Lüftergeschwindigkeit nicht automatisch anpassen, wenn er Änderungen in der Luftqualität erkennt.

Ruhemodus (SL)

Im Ruhemodus wird der Luftreiniger leise mit sehr geringer Geschwindigkeit betrieben.

- Berühren Sie die Lüftergeschwindigkeitstaste (), um den Ruhemodus (SL) auszuwählen (Abb. 15).

Hinweis

- Im Ruhemodus schalten sich alle Lichter aus.
- Zum manuellen Einschalten des Lichts berühren Sie .

Manuell

- Berühren Sie mehrmals die Lüftergeschwindigkeitstaste (), um die gewünschte Lüftergeschwindigkeit einzustellen. (Abb. 16).

Turbo (t)

Im Turbo-Modus wird der Luftreiniger mit der höchsten Geschwindigkeit betrieben.

- Berühren Sie die Lüftergeschwindigkeitstaste , um den Turbo-Modus (t) auszuwählen (Abb. 17).

Den Timer einstellen

Mit dem Timer können Sie den Luftreiniger eine bestimmte Anzahl an Stunden laufen lassen. Nach Ablauf der eingestellten Zeit schaltet sich der Luftreiniger automatisch aus.

- Berühren Sie mehrmals die Timer-Taste , bis die gewünschte Anzahl der Stunden angezeigt wird, über die das Gerät betrieben werden soll (Abb. 18).
 - ↳ Der Timer kann zwischen 1 und 12 Stunden eingestellt werden.

Um den Timer zu deaktivieren, berühren Sie die Timer-Taste  wiederholt, bis "--" auf dem Bildschirm angezeigt wird.





Hinweis

- Wenn Sie den Timer einmal eingestellt haben, wird bei der nächsten Aktivierung des Timers die bereits eingestellte Betriebszeit verwendet.

Nutzen der Funktion "Licht ein/aus"

Mit der Dimmer-Taste können Sie die Luftqualitätsanzeige, das Display und die Funktionsanzeige bei Bedarf ein- oder ausschalten.

- 1 Wenn Sie die Dimmer-Taste  einmal berühren, wird die Anzeige für die Luftqualität gedimmt.
- 2 Wenn Sie die Dimmer-Taste  erneut berühren, erlischt die Anzeige für die Luftqualität.
- 3 Wenn Sie die Dimmer-Taste  ein drittes Mal berühren, leuchten alle Anzeigen wieder auf.



Wechseln des Anzeigemodus

Der Luftreiniger verfügt über einen dualen, einen IAI- und PM2.5-Anzeigemodus.



Hinweis

- Der Luftreiniger wird standardmäßig im IAI-Anzeigemodus betrieben.
- Siehe hierzu den Abschnitt Information zur Luftqualitätsanzeige auf Seite 45.

- 1 Berühren Sie die Dimmer-Taste  3 Sekunden lang, um in den PM2.5-Anzeigemodus (Abb. 19) zu wechseln.
 - ↳ **PM2.5** blinkt zweimal.
 - ↳ Der aktuelle PM2.5-Wert wird auf dem Display angezeigt.
- 2 Berühren Sie die Dimmer-Taste erneut  3 Sekunden lang, um wieder in den IAI-Anzeigemodus zu wechseln (Abb. 20).
 - ↳ **IAI** blinkt zweimal.
 - ↳ Der IAI-Wert wird auf dem Bildschirm angezeigt.

5 Reinigen

Hinweis

- Schalten Sie den Luftreiniger vor dem Reinigen immer aus und ziehen Sie die Netzstecker.
- Tauchen Sie den Luftreiniger niemals in Wasser oder andere Flüssigkeiten.
- Verwenden Sie keine Scheuermittel oder aggressive bzw. brennbare Reinigungsmittel wie zum Beispiel Bleiche oder Alkohol, um die Teile des Luftreinigers zu reinigen.
- Nur der Vorfilter ist abwaschbar. Der Luftreinigungsfilter ist nicht abwaschbar und kann nicht mit dem Staubsauger gereinigt werden.
- Versuchen Sie nicht, die Filter oder den Luftqualitätssensor mit dem Staubsauger zu reinigen.

Reinigen des Luftreinigergehäuses

Reinigen Sie den Luftreiniger regelmäßig innen und außen, damit sich kein Staub ansammelt.

- 1 Säubern Sie das Innere und Äußere des Luftreinigers mit einem weichen, trockenen Tuch.
- 2 Der Luftauslass kann ebenfalls mit einem weichen, trockenen Tuch gereinigt werden.

Reinigen des Luftqualitätssensors

Reinigen Sie den Luftqualitätssensor alle 2 Monate, um die ideale Funktion des Luftreinigers sicherzustellen.

Hinweis

- Wenn der Luftreiniger in einer staubigen Umgebung verwendet wird, muss er möglicherweise öfter gereinigt werden.
- Wenn die Luftfeuchtigkeit im Zimmer sehr hoch ist, kann sich Kondenswasser am Luftqualitätssensor entwickeln, und die Luftqualitätsanzeige zeigt möglicherweise eine schlechte Luftqualität an, obwohl sie eigentlich gut ist. Wenn dies der Fall ist, reinigen Sie den Luftqualitätssensor, oder verwenden Sie den Luftreiniger mit einer manuellen Geschwindigkeitsstufe.

- 1 Schalten Sie den Luftreiniger aus, und ziehen Sie den Netzstecker aus der Steckdose.
- 2 Reinigen Sie den Ein- und Auslass des Luftqualitätssensors mit einer weichen Bürste (Abb. 21).
- 3 Nehmen Sie die Abdeckung des Luftqualitätssensors ab (Abb. 22).
- 4 Reinigen Sie den Luftqualitätssensor sowie den Lufteinlass und -auslass mit einem feuchten Wattestäbchen (Abb. 23).
- 5 Trocknen Sie alle Teile gründlich mit einem trockenen Wattestäbchen.
- 6 Bringen Sie die Abdeckung des Luftqualitätssensors wieder an (Abb. 24).

Reinigen des Vorfilters

Reinigen Sie den Vorfilter, wenn **F0** auf dem Display angezeigt wird (Abb. 25).

- 1 Schalten Sie den Luftreiniger aus, und ziehen Sie den Netzstecker aus der Steckdose.
- 2 Ziehen Sie am unteren Teil der Frontabdeckung, um sie vom Luftreiniger zu entfernen (Abb. 3).
- 3 Drücken Sie die beiden Clips nach unten (1), und ziehen Sie den Vorfilter in Ihre Richtung (2) (Abb. 4).
- 4 Wenn der Vorfilter sehr schmutzig ist, verwenden Sie eine weiche Bürste, um den Staub zu entfernen (Abb. 26). Waschen Sie dann den Vorfilter unter fließendem Wasser ab.
- 5 Lassen Sie den Vorfilter vollständig an der Luft trocknen, bevor Sie ihn wieder in den Luftreiniger einsetzen.

Hinweis

- Zur Verlängerung der Lebensdauer des Vorfilters muss er nach der Reinigung vollkommen trocknen.
- Waschen Sie sich nach Kontakt mit dem Filter die Hände.

- 6 Setzen Sie den Vorfilter wieder in den Luftreiniger ein (Abb. 8).

Hinweis

- Vergewissern Sie sich, dass die Seite mit den beiden Clips in Ihre Richtung zeigt, und dass alle Haken des Vorfilters ordnungsgemäß am Luftreiniger befestigt sind.

- 7 Um die Frontabdeckung wieder anzubringen, setzen Sie den oberen Teil der Frontabdeckung auf den Luftreiniger (1). Drücken Sie die Abdeckung dann vorsichtig gegen das Gehäuse des Luftreinigers (2) (Abb. 9).
- 8 Stecken Sie den Stecker des Luftreinigers in die Steckdose.
- 9 Halten Sie die Reset-Taste  3 Sekunden lang gedrückt, um die Reinigungszeit des Vorfilters zurückzusetzen (Abb. 27).
- 10 Waschen Sie sich nach dem Einsetzen der Filter gründlich die Hände.

6 Auswechseln der Filter

Filterwechselanzeige

Dieser Luftreiniger ist mit einer Filterwechselanzeige ausgestattet, um im Betrieb des Luftreinigers sicherzustellen, dass sich dieser in einem idealen Zustand befindet. Wenn die Filter ausgetauscht werden müssen, wird der Filtercode auf dem Display angezeigt (siehe Filterwartabelle).

Wenn die Filter nicht innerhalb von 14 Tagen ausgewechselt werden, kann der Luftreiniger nicht mehr betrieben werden und wird automatisch gesperrt, um die Luftqualität im Raum zu schützen. Ersetzen Sie die Filter so schnell wie möglich gemäß dem Filtercode.

Auswechseln der Filter

Hinweis

- Die Luftreinigungsfilter sind nicht abwaschbar und können nicht mit dem Staubsauger gereinigt werden.
- Schalten Sie den Luftreiniger stets aus, und ziehen Sie den Netzstecker aus der Steckdose, bevor Sie die Filter auswechseln.
- Reinigen Sie die Filter nicht mit dem Staubsauger.
- Verwenden Sie den Vorfilter nicht, wenn er beschädigt oder abgenutzt ist. Rufen Sie www.philips.com/support auf.

Status der Filterwarnanzeige	Action
A3 wird auf dem Display angezeigt	Ersetzen Sie den NanoProtect-Filter der Serie 3 (FY2422)
C7 wird auf dem Display angezeigt	Ersetzen Sie den NanoProtect AC-Filter (FY2420)
A3 und C7 werden abwechselnd auf dem Display angezeigt	Auswechseln beider Filter

Deutsch

- 1 Schalten Sie den Luftreiniger aus, und ziehen Sie den Netzstecker aus der Steckdose.
- 2 Nehmen Sie den gebrauchten Luftfilter gemäß dem auf dem Display angezeigten Status der Filterwarnanzeige heraus (Abb. 28). Entsorgen Sie gebrauchte Filter.

Hinweis

- Berühren Sie nicht die plissierte Filteroberfläche, und riechen Sie nicht an den Filtern, da dieser Schadstoffe aus der Luft gesammelt haben.

- 3 Entfernen Sie das gesamte Verpackungsmaterial von den neuen Filtern (Abb. 6).
- 4 Setzen Sie die neuen Filter in den Luftreiniger ein (Abb. 7).
- 5 Stecken Sie den Stecker des Luftreinigers in die Steckdose.
- 6 Halten Sie die Reset-Taste  3 Sekunden lang gedrückt, um den Zähler für die Filterstandzeit zurückzusetzen (Abb. 29).



Hinweis

- Waschen Sie sich nach dem Auswechseln des Filters die Hände.

Filter zurücksetzen

Sie können die Filter austauschen, auch wenn kein Filterwechselcode auf dem Display angezeigt wird. Nach dem Austauschen eines Filters müssen Sie den Zähler für die Filterstandzeit manuell zurücksetzen.

- 1 Halten Sie und gleichzeitig 3 Sekunden lang gedrückt, um in den Modus zum Zurücksetzen des Filters zu wechseln (Abb. 30).
↳ Auf dem Display wird der Code (A3) für den NanoProtect-Filter der Serie 3 angezeigt.
- 2 Halten Sie 3 Sekunden lang gedrückt, um das Zurücksetzen des Filterstandzeit Zählers für den NanoProtect-Filter der Serie 3 zu erzwingen (Abb. 29).
- 3 Der Code (C7) für den NanoProtect AC-Filter wird auf dem Display angezeigt, nachdem der Filterstandzeit Zähler des NanoProtect AC-Filters der Serie 3 zurückgesetzt wurde (Abb. 31).
- 4 Halten Sie 3 Sekunden lang gedrückt, um das Zurücksetzen des Filterstandzeit Zählers des NanoProtect AC-Filters zu erzwingen und den Modus zum Zurücksetzen des Filters zu beenden (Abb. 32).

7 Aufbewahrung

- 1 Schalten Sie den Luftreiniger aus, und ziehen Sie den Netzstecker aus der Steckdose.
- 2 Reinigen Sie den Luftreiniger, den Luftqualitätssensor und den Vorfilter (siehe Kapitel "Reinigung").
- 3 Lassen Sie alle Teile vor der Aufbewahrung gründlich an der Luft trocknen.
- 4 Wickeln Sie die Filter und den Vorfilter getrennt in luftdichte Plastiktüten.
- 5 Bewahren Sie den Luftreiniger, die Filter und den Vorfilter an einem kühlen, trockenen Ort auf.
- 6 Waschen Sie sich nach jedem Kontakt mit den Filtern gründlich die Hände.

8 Fehlerbehebung

In diesem Kapitel sind die häufigsten Probleme aufgeführt, die beim Gebrauch Ihres Geräts auftreten können. Sollten Sie ein Problem mithilfe der nachstehenden Informationen nicht beheben können, wenden Sie sich bitte an das Service-Center in Ihrem Land.

Problem	Mögliche Lösung
Das Gerät funktioniert nicht, obwohl es mit der Stromversorgung verbunden ist.	<ul style="list-style-type: none">Der Code zum Auswechseln des Filters wird bereits seit einiger Zeit auf dem Display angezeigt, Sie haben jedoch den entsprechenden Filter noch nicht ausgewechselt. Das Gerät wird gesperrt, wenn Sie weiterhin den alten Filter verwenden. Wechseln Sie in diesem Fall den Filter aus, und setzen Sie den Zähler für die Standzeit des Filters zurück.
Das Gerät funktioniert nicht, obwohl es eingeschaltet ist.	<ul style="list-style-type: none">Der Code zum Auswechseln des Filters wird bereits seit längerer Zeit ununterbrochen angezeigt, Sie haben jedoch den entsprechenden Filter nicht ausgewechselt, und das Gerät ist nun gesperrt. Wechseln Sie in diesem Fall den Filter aus, und setzen Sie den Zähler für die Standzeit des Filters zurück.
Das Gerät wurde versehentlich von der Stromversorgung getrennt.	<ul style="list-style-type: none">Das Gerät startet automatisch wieder im vorherigen Modus, wenn die Stromversorgung wiederhergestellt ist.

Deutsch

Problem	Mögliche Lösung
<p>Die WiFi-Einrichtung ist nicht erfolgreich.</p>	<ul style="list-style-type: none"> • Wenn der Router, mit dem Ihr Luftreiniger verbunden ist, ein Dualband-Router ist, und Ihr Luftreiniger aktuell keine Verbindung mit einem 2,4-GHz-Netzwerk herstellt, wechseln Sie auf ein anderes Frequenzband desselben Routers (2,4 GHz), und versuchen Sie dann erneut, Ihren Luftreiniger zu koppeln. 5-GHz-Netzwerke werden nicht unterstützt. • Web-Authentifizierungsnetzwerke werden nicht unterstützt. • Überprüfen Sie, ob der Luftreiniger sich innerhalb der Reichweite des WiFi-Routers befindet. Sie können versuchen, den Luftreiniger näher am WiFi-Router zu platzieren. • Überprüfen Sie, ob der Netzwerkname korrekt ist. Beachten Sie bei der Eingabe des Netzwerknamens die Groß- und Kleinschreibung. • Überprüfen Sie, ob das WiFi-Passwort korrekt ist. Beachten Sie bei der Eingabe des Passworts die Groß- und Kleinschreibung. • Wiederholen Sie die Einrichtung mit den Anweisungen im Abschnitt "Einrichten der Wi-Fi -Verbindung, wenn das Netzwerk sich geändert hat". • Die WiFi-Konnektivität kann von elektromagnetischen oder anderen Störungen unterbrochen werden. Halten Sie das Gerät von anderen elektronischen Geräten fern, um Störsignale zu vermeiden. • Überprüfen Sie, ob sich das Mobilgerät im Flugmodus befindet. Stellen Sie sicher, dass der Flugmodus deaktiviert ist, wenn eine Verbindung mit dem WiFi-Netzwerk hergestellt wird. • Im Hilfeabschnitt der App finden Sie umfassende und aktuelle Tipps zur Fehlerbehebung.
<p>Der Luftstrom, der aus dem Luftauslass dringt, ist bedeutend schwächer als vorher.</p>	<ul style="list-style-type: none"> • Der Vorfilter ist verschmutzt. Reinigen Sie den Vorfilter (siehe Kapitel "Reinigung").

Problem	Mögliche Lösung
Die Luftqualität verbessert sich nicht, obwohl der Luftreiniger eine lange Zeit über in Betrieb war.	<ul style="list-style-type: none">• Einer der Filter wurde nicht in das Gerät eingesetzt. Vergewissern Sie sich, dass alle Filter ordnungsgemäß in folgender Reihenfolge, beginnend mit dem innersten Filter, eingesetzt sind: 1) NanoProtect-Filter Serie 3; 2) Vorfilter.• Der Luftqualitätssensor ist nass. Die Luftfeuchtigkeit im Raum ist hoch und verursacht Kondensation. Stellen Sie sicher, dass der Luftqualitätssensor sauber und trocken ist (siehe Kapitel "Reinigung").
Die Farbe der Luftqualitätsanzeige ändert sich nicht.	<ul style="list-style-type: none">• Der Luftqualitätssensor ist verschmutzt. Reinigen Sie den Luftqualitätssensor (siehe Kapitel "Reinigung").
Bei dem Gerät tritt ein ungewöhnlicher Geruch auf.	<ul style="list-style-type: none">• Anfangs kann das Gerät einen leichten Kunststoffgeruch verströmen. Das ist normal und verschwindet vollständig einige Tage nach dem Auspacken. Wenn das Gerät einen verbrannten Geruch verströmt, wenden Sie sich an einen Philips Händler oder ein autorisiertes Philips Service-Center. Das Gerät kann auch einen unangenehmen Geruch verströmen, wenn der Filter schmutzig ist. Reinigen Sie in diesem Fall den entsprechenden Filter, oder wechseln Sie ihn aus.
Das Gerät ist sehr laut.	<ul style="list-style-type: none">• Wenn das Gerät zu laut ist, können Sie die Geschwindigkeit des Lüfters auf eine niedrigere Stufe einstellen. Wenn Sie das Gerät nachts in einem Schlafzimmer verwenden, wählen Sie den Ruhemodus aus.
Das Gerät zeigt an, dass ich einen Filter auswechseln muss, obwohl ich dies schon gemacht habe.	<ul style="list-style-type: none">• Sie haben möglicherweise den Zähler für die Filterstandzeit nicht zurückgesetzt. Schließen Sie das Gerät an die Stromversorgung an, berühren Sie , um das Gerät einzuschalten, und halten Sie die Reset-Taste  3 Sekunden lang gedrückt.
Der Fehlercode "E1", "E2", "E3" oder "E4" wird angezeigt.	<ul style="list-style-type: none">• Das Gerät funktioniert nicht ordnungsgemäß. Wenden Sie sich an das Service-Center in Ihrem Land.

9 Garantie und Kundendienst

Benötigen Sie weitere Informationen oder treten Probleme auf, besuchen Sie die Philips Website www.philips.com, oder setzen Sie sich mit einem Philips Service-Center in Ihrem Land in Verbindung (Telefonnummer siehe Garantieschrift). Sollte es in Ihrem Land kein Service-Center geben, wenden Sie sich bitte an Ihren lokalen Philips Händler.

Bestellen von Ersatz- oder Zubehörteilen

Wenn Sie ein Teil ersetzen müssen oder ein zusätzliches Teil kaufen möchten, wenden Sie sich an Ihren Philips Händler, oder besuchen Sie www.philips.com/support.

Wenn Sie Probleme bei der Beschaffung der Teile haben, wenden Sie sich bitte an ein Philips Service-Center in Ihrem Land (Telefonnummer siehe Garantieschrift).

10 Hinweise

Elektromagnetische Felder

Dieses Philips Gerät erfüllt sämtliche Normen und Regelungen bezüglich der Gefährdung durch elektromagnetische Felder.

Elektromagnetische Verträglichkeit

Koninklijke Philips N.V. produziert und vertreibt viele Endkundenprodukte, die, wie jedes elektronische Gerät im Allgemeinen, elektromagnetische Signale aussenden und empfangen können.

Einer der wichtigsten Geschäftsprinzipien von Philips ist es, alle erforderlichen Maßnahmen für das Produkt zum Schutz der Gesundheit und Sicherheit zu ergreifen, alle entsprechenden gesetzlichen Richtlinien einzuhalten sowie die EMF-Standardgrenzwerte nicht zu überschreiten, die zum Zeitpunkt der Herstellung des Produkts festgelegt wurden.

Philips hat sich dazu verpflichtet, Produkte zu entwickeln, herzustellen und zu verkaufen, die sich nicht nachteilig auf die Gesundheit auswirken. Philips bestätigt, dass seine Produkte gemäß aktuellen wissenschaftlichen Erkenntnissen sicher sind, wenn die Produkte für ihren bestimmungsgemäßen Zweck verwendet werden.

Philips spielt eine aktive Rolle in der Entwicklung der internationalen EMF- und Sicherheitsstandards, sodass Philips auch weiterhin die neuesten Entwicklungen der Standardisierung so früh wie möglich in seine Produkte integrieren kann.

Recycling



Dieses Symbol bedeutet, dass das Produkt nicht mit dem normalen Hausmüll entsorgt werden kann (2012/19/EU).

Befolgen Sie die örtlichen Bestimmungen zur getrennten Entsorgung von elektrischen und elektronischen Produkten. Eine ordnungsgemäße Entsorgung hilft, negative Auswirkungen auf Umwelt und Gesundheit zu vermeiden.

Hinweis

App Store ist eine Dienstleistungsmarke von Apple Inc.

Google Play ist eine Marke von Google Inc.

Dieses Philips Gerät und die "Clean Home+" App nutzen verschiedene Arten von Open-Source-Software. Kopien des Open-Source-Software-Lizenztexts, der bei diesem Produkt verwendet wird, sind auf der folgenden Website zu finden:

www.philips.com/cleanhome.

Vereinfachte EU-Konformitätserklärung

Hiermit erklärt Philips Consumer Lifestyle B.V., dass der Funkanlagentyp AC2889 der Richtlinie 2014/53/EU entspricht.

Der vollständige Text der EU-Konformitätserklärung ist unter der folgenden Internetadresse verfügbar: www.philips.com.